



France Sauna

Instrukcja montażu



Przed pierwszym użyciem sauny należy starannie zapoznać się z niniejszą instrukcją. Zaleca się jej przechowywanie w bezpiecznym miejscu do przyszłego wykorzystania.

STRESZCZENIE

ANGIELSKI	P.
Ostrzeżenia	2
Instrukcje dotyczące bezpieczeństwa	4
Opis - Zawartość opakowania oraz prezentacja produktu	6
Instalacja - Selekcja lokalizacji	7
Instalacja elektryczna	8
Montaż kabiny	10
Model prostokątny	10
Model kątowy	16
Model z 2 ławkami	20
Model z 3 ławkami	26
Konserwacja – Przewodnik po rozwiązywaniu problemów	32
Konserwacja - Rękojmia	33

ZALECENIA

- Saunę należy zainstalować na doskonale równej podłodze.
- Sauna powinna być umieszczona w suchym miejscu. • Należy unikać jej używania w pobliżu źródeł wody (wanna, wilgotna podłoga, basen).
- Nie należy stosować płynnych środków czyszczących.
- Przed przystąpieniem do czyszczenia odłącz saunę od zasilania i skorzystaj z wilgotnej szmatki. (patrz rozdział Konserwacja)

Zabezpiecz kabel elektryczny sauny, aby zapobiec jego zgnieceniu lub przecięciu.

Przed wymianą niektórych podzespołów należy upewnić się, że są one zgodne ze specyfikacją producenta lub że mają takie same cechy jak części oryginalne. Nieprawidłowa wymiana może prowadzić do pożaru, zwarcia lub uszkodzenia sauny. Zdecydowanie zalecamy skorzystanie z usług wykwalifikowanego technika.

- W celu uniknięcia ryzyka oparzeń lub porażenia prądem, należy unikać używania metalowych narzędzi. • Wprowadzenie zwierząt do sauny jest zabronione. • Sauna nie powinna być pozostawiana włączona bez nadzoru. • Sauna nie powinna być włączona dłużej niż 3 godziny bez przerwy, aby zapobiec przedwczesnemu zużyciu sprzętu. Po 3 godzinach ciągłego użytkowania sauna powinna być wyłączona na co najmniej godzinę.
- Zaleca się, aby nie instalować systemu zamykania drzwi sauny. • Przed podłączeniem sauny do zasilania, należy sprawdzić zgodność instalacji elektrycznej z obowiązującymi przepisami.

INSTRUKCJE BEZPIECZEŃSTWA

WAŻNE: Przed instalacją i użytkowaniem kabiny sauny należy starannie zapoznać się z instrukcją bezpieczeństwa.

Są one kluczowe dla Twojego bezpieczeństwa, dlatego prosimy o ich dokładne przestrzeganie.

Należy zachować szczególną ostrożność w przypadku hipertermii, udaru cieplnego lub wyczerpania cieplnego, które mogą być wywołane lub zaostrzone przez nieprzestrzeganie zasad bezpieczeństwa. Objawy obejmują gorączkę, przyspieszone tętno, zawroty głowy, omdlenia, letarg oraz drętwienie całego ciała lub jego części. Skutki

to: obniżona świadomość gorąca, ignorowanie...

zagrożenie bezpośrednie, utrata przytomności.

Z sauny nie mogą korzystać:

- Dzieci w wieku poniżej 6 lat.
- Osoby z intensywnymi reakcjami na światło słoneczne.
- Osoby w podeszłym wieku oraz osoby z niepełnosprawnościami.
- Osoby z wcześniejszymi schorzeniami, takimi jak choroby serca, nadciśnienie lub niedociśnienie. problemy z krążeniem krwi lub cukrzyca bez poprzedniej konsultacji z lekarzem.
- Kobiety w stanie błogosławnym
- Wysoka temperatura może stanowić zagrożenie dla płodu.
- Osoby doświadczające odwodnienia, otwartych ran, schorzeń oczu, oparzeń lub udaru

W przypadku problemów zdrowotnych, stosowania leków lub urazów mięśniowych bądź więzadłowych, korzystanie z sauny powinno odbywać się wyłącznie po wcześniejszej konsultacji z lekarzem oraz uzyskaniu jego zgody.

W przypadku noszenia implantów chirurgicznych, korzystanie z sauny powinno odbywać się wyłącznie po konsultacji z lekarzem oraz uzyskaniu jego zgody. Należy unikać sauny po intensywnym wysiłku fizycznym, a przed wejściem do niej zaleca się odczekanie 30 minut, aby ciało miało czas na ochłodzenie. Czas spędzony w saunie nie powinien przekraczać 40 minut jednorazowo. Spożywanie alkoholu oraz zażywanie narkotyków przed lub w trakcie sesji jest zabronione. Należy również unikać snu w saunie podczas jej działania. Aby zminimalizować ryzyko przegrzania, sauna powinna być podłączona do gniazdka elektrycznego o odpowiedniej mocy, a inne urządzenia elektryczne nie powinny być podłączane do tego samego gniazdka.

Aby zminimalizować ryzyko porażenia prądem lub uszkodzenia sauny, należy unikać jej użytkowania:

- W trakcie burzy.
 - W przypadku uszkodzenia kabla elektrycznego, powinien on zostać wymieniony przez wykwalifikowanego specjalistę.
 - W przypadku przegrzania przewodu elektrycznego, powinien on zostać skontrolowany przez wykwalifikowanego specjalistę.
 - W przypadku konieczności wymiany żarówki, należy poczekać, aż sauna zostanie wyłączona i ostygnie. Przed podłączeniem lub odłączeniem zasilania należy upewnić się, że ręce są suche. Nigdy nie podejmuj pracy z mokrymi rękami i stopami.
- Nie włączaj ani nie wyłączaj gwałtownie zasilania ani ogrzewania, ponieważ może to prowadzić do uszkodzenia instalacji elektrycznej. Nie próbuj samodzielnie naprawiać sauny bez zgody dystrybutora lub producenta.
- Nieautoryzowane próby naprawy skutkują unieważnieniem gwarancji producenta.
- Nie wolno stosować żadnych detergentów wewnątrz sauny.
- Nie wolno gromadzić ani przechowywać przedmiotów wewnątrz ani na zewnątrz sauny.
- Nie należy umieszczać w pobliżu sauny materiałów łatwopalnych ani substancji chemicznych.

Cechy ogólne

- Kabina z kanadyjskiego świerku • Oświetlenie wnętrza • Termometr/higrometr • Klepsydra • Drewniane wiadro i chochła • Kratka wentylacyjna • 2 lata gwarancji elektronicznej, 4 lata gwarancji na drewno • Certyfikaty



Zgodny z aktualnymi normami europejskimi.

Zawartość opakowania

Ogólne: 1 x instrukcja instalacji i użytkowania, 1 x klamka do drzwi (część wewnętrzna i zewnętrzna), 1 x osłona ochronna kuchenki elektrycznej, 1 x zestaw akcesoriów do sauny parowej

(w tym termometr, higrometr, klepsydra, wiadro, chochła oraz oprawa oświetleniowa)



W procesie produkcyjnym nie stosuje się metali ciężkich.

Konkretnie: A. Sufit
B. Boczna lub tylna część C. Prząd + drzwi D. Miejsca siedzące E. Wspornik foteli F. Podłoga

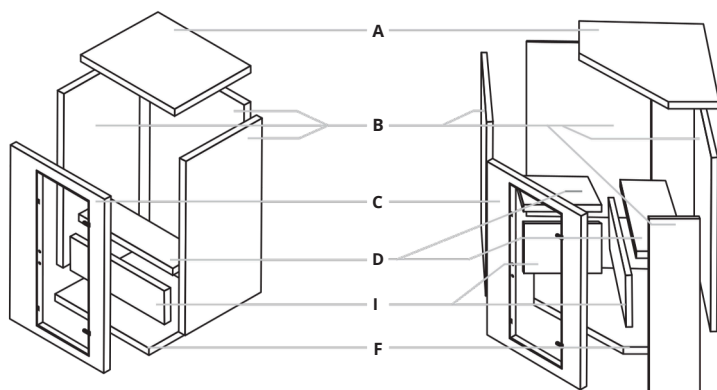

INSTALACJA

Konkretne: A. Sufit
B. Boczna lub tylna
część C. Przód +
drzwi D. Miejsca
siedzące E.
Wspornik foteli F.
Podłoga

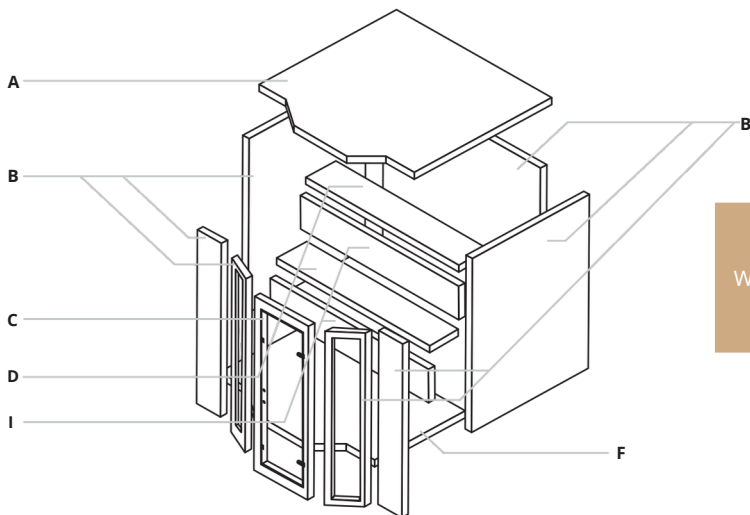

Przed przystąpieniem do montażu należy starannie zapoznać się z instrukcją montażu.

Wybór miejsca

Sauny Sauna-Center są przeznaczone wyłącznie do montażu wewnętrznego. Wybierz lokalizację: • Wewnątrz, w suchym miejscu, na płaskim i stabilnym podłożu, które jest w stanie utrzymać ciężar sauny. • Wysokość musi być wystarczająca, aby umożliwić dotarcie do sufitu oraz wykonanie podłączenia elektrycznego.

i konserwacji.

• Z dala od źródeł wody, ognia oraz materiałów łatwopalnych.

Porady

praktyczne:

Należy mieć na uwadze, że do montażu sauny wymagane są dwie lub trzy

osoby dorosłe

Zanim rozpocznie instalację, wyraźnie zidentyfikuj każde miejsce. Podczas instalacji należy umieścić kabel zasilający saunę w miejscu, które będzie łatwo dostępne.

•Należy mieć na uwadze, że pomiędzy poszczególnymi modelami mogą występować różnice.

INSTALACJA

Przed przystąpieniem do montażu należy starannie zapoznać się z instrukcją montażu.

Połączenia

elektryczne

Instalacja elektryczna pieca powinna być przeprowadzona przez wykwalifikowanego specjalistę, a jej parametry muszą być dostosowane do mocy urządzenia. Piec jest zatem podłączony do dedykowanej linii elektrycznej, która nie jest dostarczana w zestawie, ponieważ zależy od konkretnej instalacji. Planowanie tej instalacji powinno nastąpić przed montażem kabiny. Cała wewnętrzna instalacja elektryczna sauny (oświetlenie, diody LED itp.) jest bezpośrednio połączona z piecem elektrycznym, a kable elektryczne są wstępnie okablowane w kabinie.

Wymiarowanie elektryczne:

Moc pieca (kW)	Objętość sauny (m ³)		Przyłącze elektryczne			
			230V 1N	Bezpiecznik	400V 3N	Bezpiecznik 3 x
4,5	3	6	3 x 2,5	1 x 20	5 x 1,5	10
6	5	8	3 x 2,5	1 x 35	5 x 1,5	3 x 10
8	7	12	3 x 6	1 x 35	5 x 2,5	3 x 16
9	8	14	3 x 10	1 x 50	5 x 2,5	3 x 16

Podłączenie elektryczne do pieca Harvia Vega

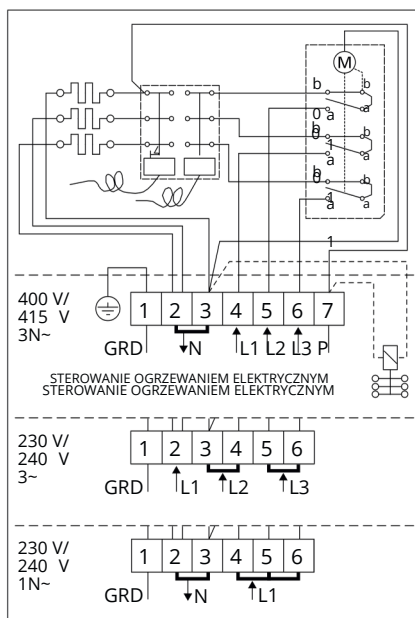

INFORMACJA

Zapłon oraz opóźniony

start:

Strefa A

operacja trwająca od 1 do 4 godzin

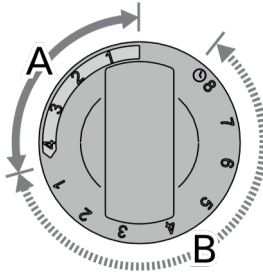

Strefa B

Opóźniony wyjazd z zerem
do 8:00
rano

Ogólne wyjaśnienia dotyczące funkcjonowania pieca Harvia:

Wzrost temperatury w saunie zachodzi etapowo. Średnia temperatura w saunie wynosi od 30 do

45 minut, aby osiągnąć temperaturę 65-70°C. W tym czasie kamienie ławowe akumulują ciepło. Aby uzyskać wyższe temperatury, należy dodać wodę do kamieni. Wytworzona w ten sposób para wodna umożliwi stopniowy i równomierny wzrost temperatury.

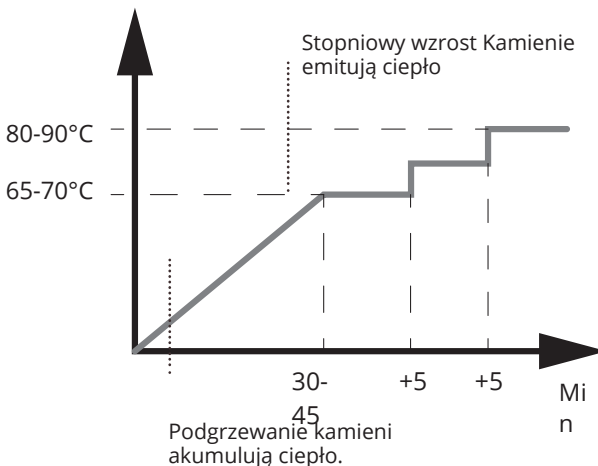

MODEL PROSTOKĄTNY



Krok 1

Zacznij od ułożenia podłogi w miejscu, w którym zamierzasz zainstalować saunę.

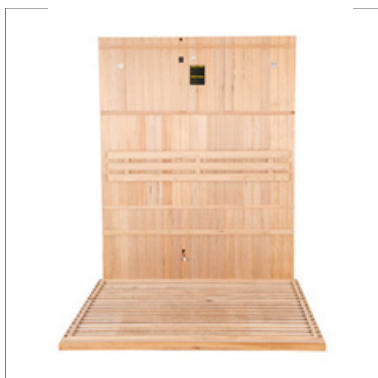

Krok 2

Zamontuj tylny panel w szczelinie podłogi.

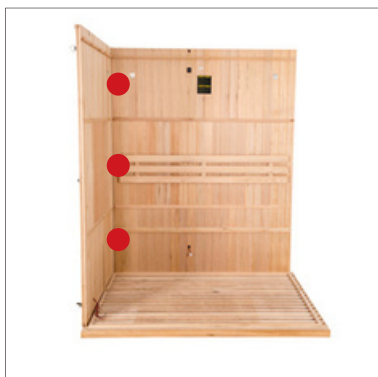

Krok trzeci

Umieść lewy panel boczny w rowku podłogi, dbając o to, aby idealnie przylegał do panelu tylnego.

Zakończ instalację dwóch paneli, zabezpieczając klamry.



MONTAŻ



Krok 4

Umieść panel przedni w rowku w podłodze, dbając o to, aby idealnie przylegał do lewego panelu bocznego. Ważne: Podczas obsługi tego elementu drzwi muszą być zamknięte.

Zakończ instalację dwóch paneli,

zabezpieczając klamry.



W

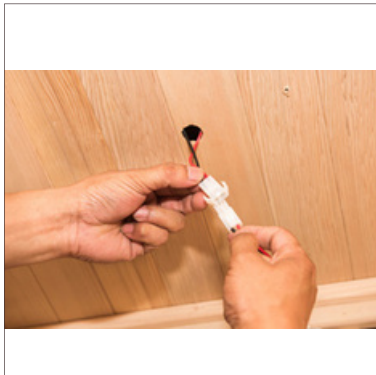

Krok 5

Podłącz złącza LED oraz oświetlenia umieszczone pod ławkami. Oświetlenie jest zintegrowane z siedziskiem ławki i podłączone bezpośrednio do dachu.



Krok 6

Ustaw pionową część ławki.

MODEL PROSTOKĄTNY



Krok 7

Umieść białe siedzisko na jego podparciach.



Krok 8

Umieść panel przedni w rowku w podłodze, dbając o to, aby ściśle przylegał do lewego panelu bocznego. Zachowaj ostrożność, utrzymując drzwi zamknięte podczas przenoszenia, i upewnij się, że klamry są odpowiednio wyrównane.

Zakończ montaż dwóch paneli, blokując klamry.



Krok 9

Umieść dach nad kabiną, zwracając uwagę na prawidłowe przeprowadzenie przyłączy przez dedykowane do tego przejścia.

MONTAŻ

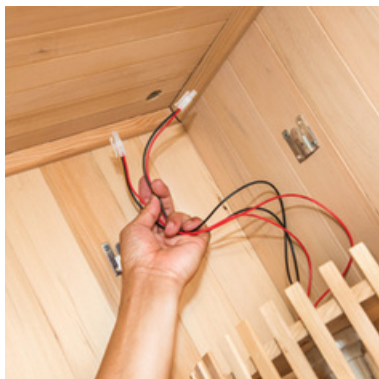

Krok 10

Zainstaluj wysokie oprawy oświetleniowe przy użyciu kabli łączących z dachem. Pierwszą wkładanie

wsz
y

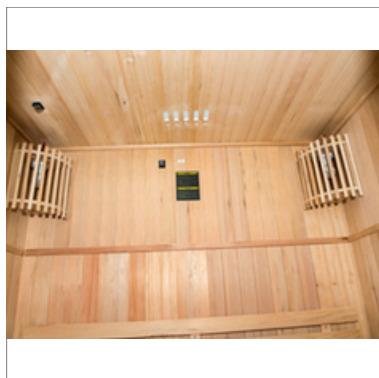

Krok 11

Powtórz tę operację na drugiej oprawie.

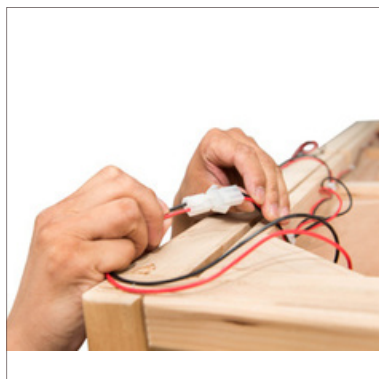

Krok 12

Podłącz wszystkie lampy do kabli już zainstalowanych na dachu. Należy podłączyć dwa górne lampy, paski LED do chromoterapii oraz oświetlenie umieszczone pod ławką.

MODEL PROSTOKĄTNY

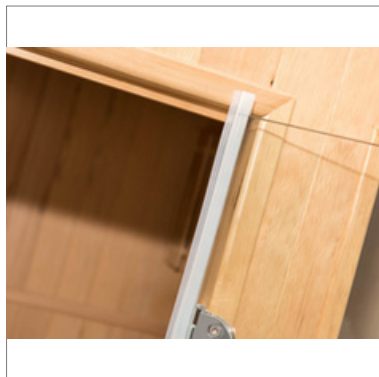

Krok 13

Zainstaluj uszczelkę po wewnętrznej stronie drzwi, od strony zawiasów.

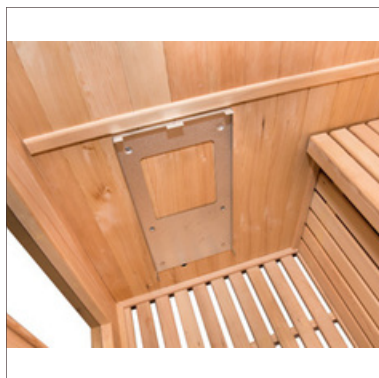

Krok 14

Przykręć wspornik pieca w odpowiednim miejscu.

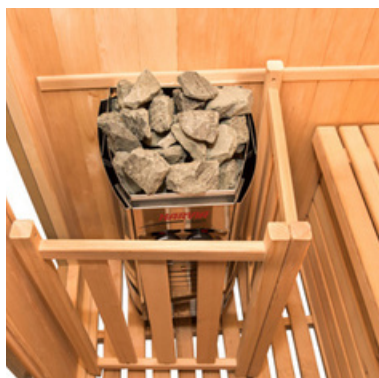

Krok 15

Podłącz piecyk do zasilania elektrycznego oraz elementy elektryczne kabiny, a następnie zamontuj go i równomiernie rozłóż na nim kamienie.

Nie wrzucaj kamieni do pieca.

Nie pozwól na uwięzienie kamieni pomiędzy opornikami.

Kamienie nie powinny być zbyt ciasne; powinny zapewniać wsparcie.

przenoszą się nawzajem, nie napotykając oporu.

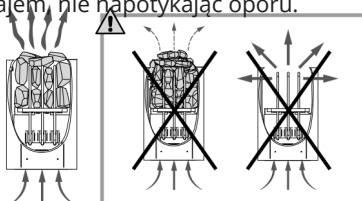

MONTAŻ

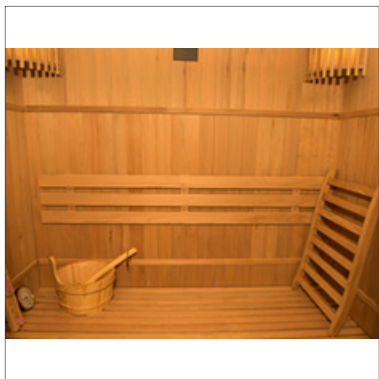

Krok 16

Teraz masz możliwość zainstalowania dołączonych akcesoriów parowych i w pełni cieszenia się swoją kabiną parową.

W

MODELE KĄTOWE



Krok 1

Zacznij od ułożenia podłogi w miejscu, w którym zamierzasz zainstalować saunę.

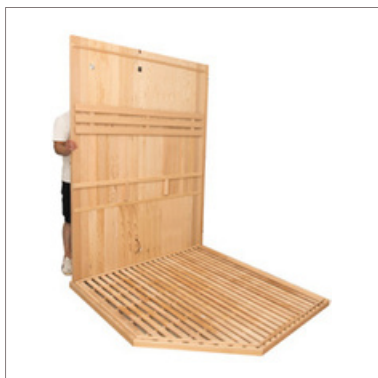

Krok 2

Umieść pierwszy tylny panel na zewnętrznej stronie podłogi.

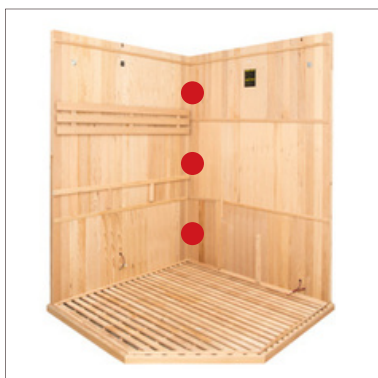

Krok trzeci

Założ drugi tylny panel i połącz go z pierwszym. Muszą one idealnie do siebie pasować.



MONTAŻ



Krok 4

Teraz zamontuj fasadę frontową, łącząc dwie ściany i pozostawiając drzwi zamknięte.

● Upewnij się, że prawy panel boczny został prawidłowo umieszczony w panelu wewnętrznych zatrzaskach na przedni.



W

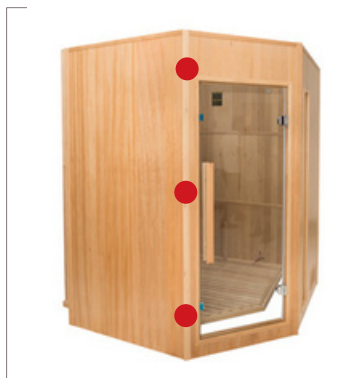

Krok 5

Teraz zamontuj trzecią fasadę do dwóch pozostałych, które zostały już zmontowane.

Zakończ montaż dwóch paneli, blokując klamry.

● Upewnij się, że prawy panel boczny został prawidłowo umieszczony w panelu wewnętrznych zatrzaskach na przedni.



Krok 6

Teraz dostosuj całą fasadę do pozostałej części konstrukcji, upewniając się, że podłoga idealnie do niej przylega. Następnie zabezpiecz ją sześcioma klamrami.

Zakończ montaż trzech paneli, zabezpieczając klamry.



MODELE KĄTOWE

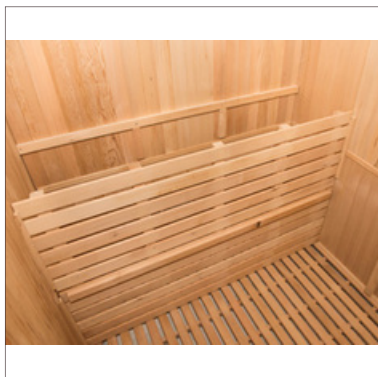

Krok 7

Teraz umieść pionowy element górnej ławki w jej wycięciach.

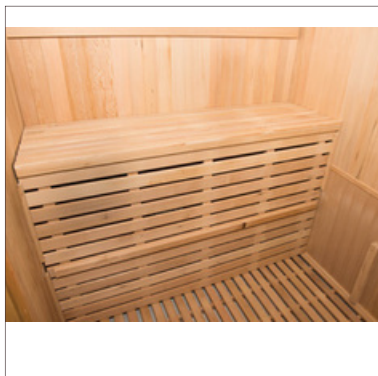

Krok 8

Umieść górny wspornik ławki, dbając o to, aby ściśle przylegał do paneli bocznych.



Krok 9

Ustaw dolną ławkę, dbając o to, aby była odpowiednio dopasowana do paneli bocznych. pasuje doskonale

MONTAŻ



Krok 10

Zainstaluj panel dachowy, dbając o to, aby ściśle przylegał do wszystkich paneli bocznych.



Krok 11

Aby zainstalować wysokie oprawy, należy najpierw wprowadzić kable przyłączeniowe do dachu.



Krok 12

Podłącz piecyk do instalacji elektrycznej oraz elementy elektryczne kabiny, a następnie zamontuj go i równomiernie rozłóż kamienie. Nie wrzucaj kamieni do piecyka. Nie unieruchamiaj kamieni między opornikami. Kamienie nie powinny być zbyt ciasno ułożone; powinny się wzajemnie podparać, nie opierając się o opór.

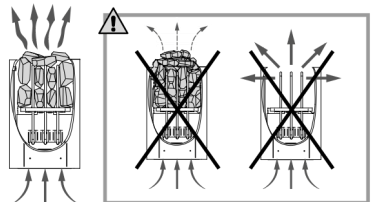

MODEL 2-ŁAWKOWY



Krok 1

Zacznij od skonfigurowania tylnego panelu.



Krok 2

Ustaw panel boczny pod kątem 90 stopni.

Zakończ montaż dwóch paneli, blokując klamry.



Krok trzeci

Umieść trzeci panel boczny.

Zakończ montaż dwóch paneli, blokując klamry.



MONTAŻ



Krok 4

Umieść pionową część górnej ławki w odpowiednich wycięciach, a następnie wstaw pionową część dolnej ławki. Upewnij się, że panele idealnie pasują do paneli bocznych.

W



Krok 5

Ustaw podporę górnej ławki, a następnie dolnej ławki, i upewnij się, że idealnie przylega do paneli bocznych.



Krok 6

Zainstaluj podłogę, przesuując ją od dołu i dbając o to, aby nie uszkodzić kabli.

MODEL 2-ŁAWKOWY

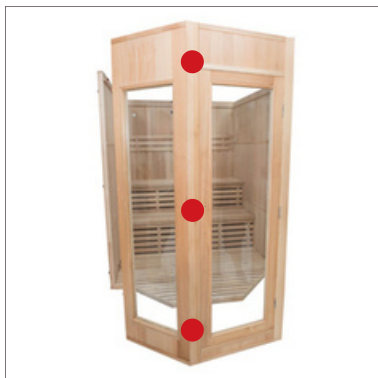

Krok 7

Teraz zmontuj przednią część sauny. Rozpocznij od sekcji centralnej, w tym od drzwi.

Upewnij się, że prawy przedni panel został właściwie umieszczony w wewnętrznych zatrzaskach przedniego panelu.



Krok 8

Następnie zmontuj drugą część fasady.

Upewnij się, że prawy przedni panel został właściwie umieszczony w wewnętrznych zatrzaskach przedniego panelu.



Krok 9

Zakończ montaż fasady, pozostawiając ostatnie dwa. I prawy panel.

Upewnij się, że prawy przedni panel został właściwie umieszczony w wewnętrznych zatrzaskach przedniego panelu.



MONTAŻ



Krok 10

Połącz elementy fasady z pozostałymi elementami konstrukcji kabiny i zamontuj je w całość.

Zakończ montaż lewego przedniego panelu z lewym bocznym panelem, zabezpieczając klamry.



W

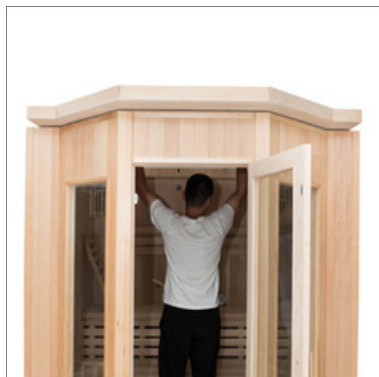

Krok 11

Teraz zamontuj dach sauny, zwracając uwagę na prowadzenie kabli przez odpowiednie rowki.

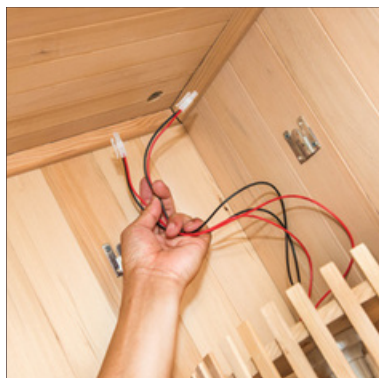

Krok 12

Aby zainstalować wysokie oprawy, należy najpierw wprowadzić kable przyłączeniowe do dachu.

MODEL 2-ŁAWKOWY

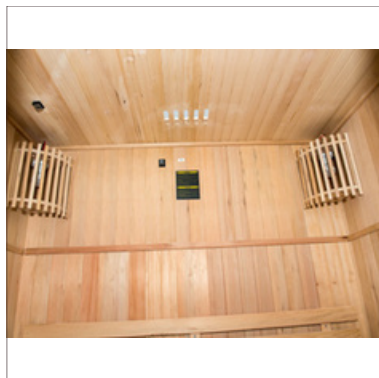

Krok 13

Powtórz tę operację na drugiej oprawie.

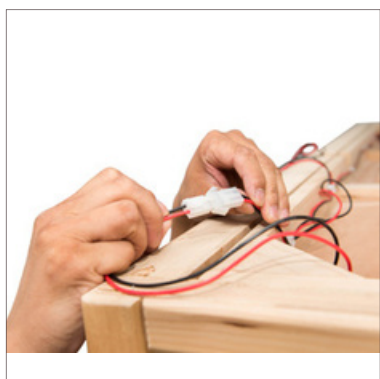

Krok 14

Podłącz wszystkie lampy do kabli już zainstalowanych na dachu. Należy podłączyć dwa górne lampy, paski LED do chromoterapii oraz oświetlenie umieszczone pod ławką.

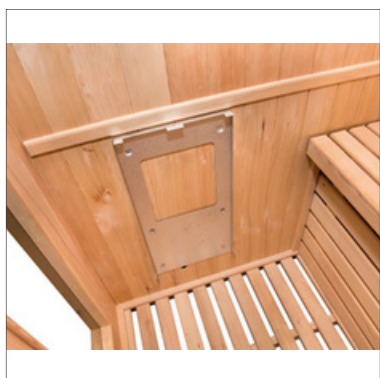

Krok 14

Przykręć wspornik pieca w odpowiednim miejscu.

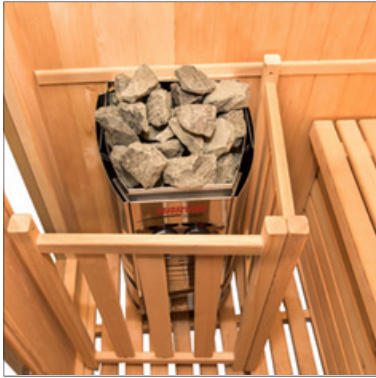

Krok 15

Podłącz piecyk do zasilania elektrycznego oraz elementy elektryczne kabiny, a następnie zamontuj go i równomiernie rozłóż na nim kamienie.

Nie wrzucaj kamieni do pieca.

Nie pozwól na uwięzienie kamieni pomiędzy opornikami.

Kamienie nie powinny być zbyt ciasne; powinny zapewniać wsparcie, przenosząc się nawzajem, nie napotyając oporu.

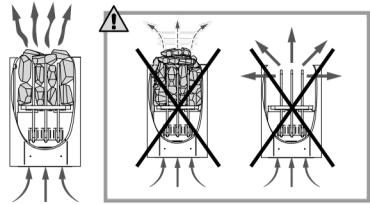

MODEL 3-OSOBOWY



Krok 1

Zacznij od przygotowania podłoża, na którym zamierzasz zainstalować saunę.



Krok 2

Zainstaluj tylny panel w rowku podłogowym. Upewnij się, że panel jest właściwie zamocowany.



Krok trzeci

Umieść panel boczny w rowku podłogowym, dbając o to, aby ściśle przylegał do panelu tylnego, jednocześnie wyrównując pętle.

Zakończ montaż dwóch paneli, blokując klamry.



MONTAŻ



Krok 4

Umieść panel przedni w rowku w podłodze, dbając o to, aby ściśle przylegał do lewego panelu bocznego. Zachowaj ostrożność, utrzymując drzwi zamknięte podczas przenoszenia, i upewnij się, że klamry są odpowiednio wyrównane.

Zakończ montaż dwóch paneli, blokując klamry.

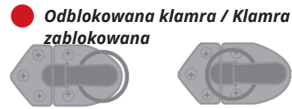

W



Krok 5

Podłącz złącza LED oraz oświetlenia umieszczonego pod ławkami.



Krok 6

Ustaw pionowe elementy górnej i dolnej części ławki.

MODEL 3-OSOBOWY



Krok 7

Ustaw białe siedzenia na odpowiednich wspornikach, dbając o to, aby dobrze przylegały do ścian bocznych.



Krok 8

Zainstaluj panel przedni, dbając o prawidłowe połączenie z panelami bocznymi. Zachowaj ostrożność, utrzymując drzwi zamknięte podczas transportu, oraz upewnij się, że klamry są odpowiednio wyrównane.

Zakończ montaż dwóch paneli, blokując klamry.

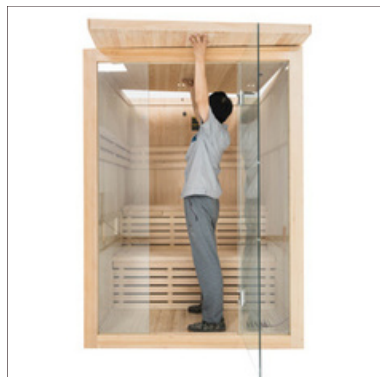

Krok 9

Umieść dach nad kabiną, zwracając uwagę na prawidłowe przeprowadzenie przyłączy przez dedykowane do tego przejścia.

MONTAŻ



Krok 10

Umieść trzecią ławkę w wycięciach i zweryfikuj jej stabilność.

W



Krok 11

Zainstaluj wysokie oprawy oświetleniowe przy użyciu kabli łączących z dachem.



Krok 12

Podłącz wszystkie lampy do kabli już zainstalowanych na dachu. Należy podłączyć dwa górne lampy, paski LED do chromoterapii oraz oświetlenie umieszczone pod ławką.

MODEL 3-OSOBOWY

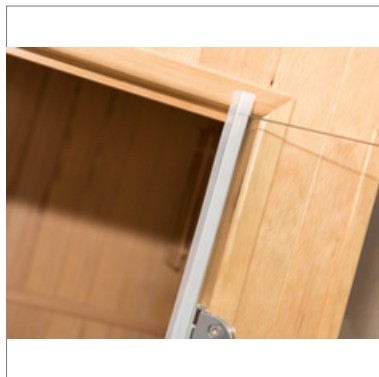

Krok 13

Zainstaluj uszczelkę po wewnętrznej stronie drzwi, od strony zawiasów.

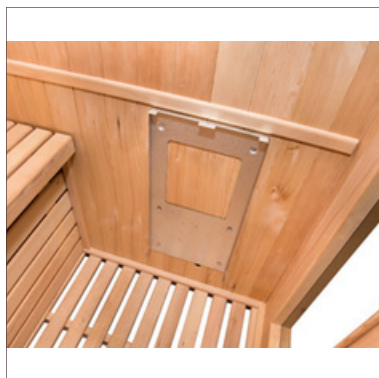

Krok 14

Przykręć wspornik pieca w odpowiednim miejscu.

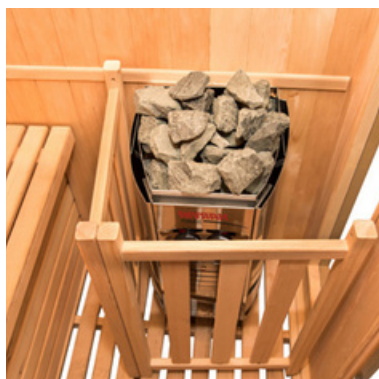

Krok 15

Podłącz piecyk do zasilania elektrycznego oraz elementy elektryczne kabiny, a następnie zamontuj go i równomiernie rozłóż na nim kamienie.

Nie wrzucaj kamieni do pieca.

Nie pozwól na uwięzienie kamieni pomiędzy opornikami.

Kamienie nie powinny być zbyt ciasne; powinny zapewniać wsparcie, przenosząc się nawzajem, nie napotykać oporu.

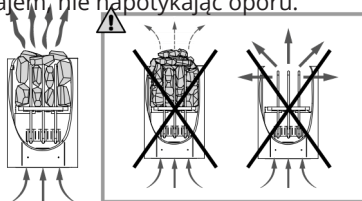

MONTAŻ

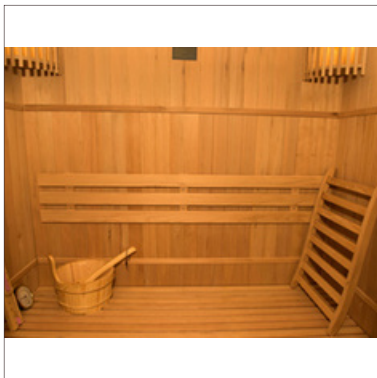

Krok 16

Teraz masz możliwość zainstalowania dołączonych akcesoriów parowych i w pełni cieszenia się swoją kabiną parową.

W

KONSERWACJA

Przed rozpoczęciem jakichkolwiek prac należy odłączyć kabel zasilający kabinę.

Zidentyfikowane zagrożenie	Możliwe powody	Rozwiązani
Kuchenka elektryczna nie osiąga odpowiedniej temperatury.	Odłączony przewód zasilający	Sprawdź połączenie przewodu zasilającego. Upewnij się, że tablica rozdzielcza oraz wtyczka ścienna funkcjonują prawidłowo. Zapoznaj się z instrukcją obsługi piekarnika elektrycznego.
	Zasilanie ogólne zostało odcięte.	
	Piekarnik jest chroniony przed przegrzaniem. Żarówka nie jest w pełni	Sprawdź uchwyt żarówki i, w razie potrzeby, dokonaj wymiany. Wymień żarówkę. Odłącz zasilanie pieca, a następnie zweryfikuj połączenie.
Oświetlenie sauny przestało działać.	włączona. Żarówka jest uszkodzona.	
	Oprawa oświetleniowa została odłączona od pieca.	

SERWIS I GWARANCJA

Serwisowanie

1. Odłącz saunę od źródła zasilania. 2. Odkurz kurz z szczelin w drewnie. 3. Wyczyść kabinę wilgotną ściereczką z bawełny, a w razie potrzeby użyj niewielkiej ilości mydła. konieczne. Przetrzeć wilgotną ściereczką.

4. Wytrzyj suchą szmatką. WAŻNE: Nie stosuj benzenu, alkoholu, środków chemicznych ani silnych detergentów w saunie, ponieważ mogą one uszkodzić drewno oraz jego powłokę ochronną. Nie spryskuj sauny wodą. Praktyczna rada: Aby przedłużyć żywotność sauny, zaleca się nałożenie oleju lnianego na ławki, oparcia i podłogę kabiny za pomocą niepylącej szmatki. W przypadku, gdy podłoga lub ławka sauny są trudne do usunięcia, należy je delikatnie przetrzeć papierem ściernym.

Gwarancja

Wszystkie elementy saun France-Sauna objęte są dwuletnią gwarancją, natomiast drewno czteroletnią. Gwarancja obowiązuje od dnia wysyłki, co odpowiada dacie wystawienia faktury. Gwarancja nie ma zastosowania w następujących przypadkach: • Wadliwe działanie lub uszkodzenia powstałe w wyniku instalacji, użytkowania lub naprawy, które nie zostały przestrzeganie zasad bezpieczeństwa.

- Wadliwe działanie lub uszkodzenie spowodowane warunkami nieodpowiednimi dla sprzętu
- Szkody powstałe w wyniku zaniedbania, wypadku lub siły wyższej (takiej jak burza lub plucha).
- Wadliwe działanie lub uszkodzenia spowodowane użyciem nieautoryzowanych akcesoriów. Gwarancja nie obejmuje kosztów związanych z odesłaniem kabiny lub jej części do naszych warsztatów. W ramach gwarancji, w przypadku awarii, części uznane przez naszych techników za wadliwe zostaną wymienione. Informacje oraz instrukcje niezbędne do ich montażu zostaną udzielone przez jednego z naszych techników. Koszty związane z wykorzystaniem robocizny podwykonawców nie są pokrywane przez France-sauna.



France Sauna

CE

POMOC TECHNICZNA
www.france-sauna.com